

A Vantagem Desleal em M&A de Óleo e Gás

Como o uso da tecnologia RSS-NMR na fase de Due Diligence inverte o poder de negociação e revela o valor oculto de campos maduros.

Não pague pelas boas surpresas.

Avaliando o Passado vs. Enxergando o Futuro

Comprar um campo de petróleo maduro usando apenas os dados do vendedor é o equivalente a comprar um prédio histórico avaliando apenas a fachada.

A Visão do Vendedor



Baseia o valuation no histórico de declínio de produção e em documentação sísmica antiga e de baixa resolução. Enxerga apenas o fim da vida útil.

A Sua Visão

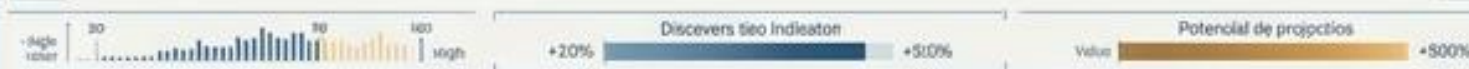
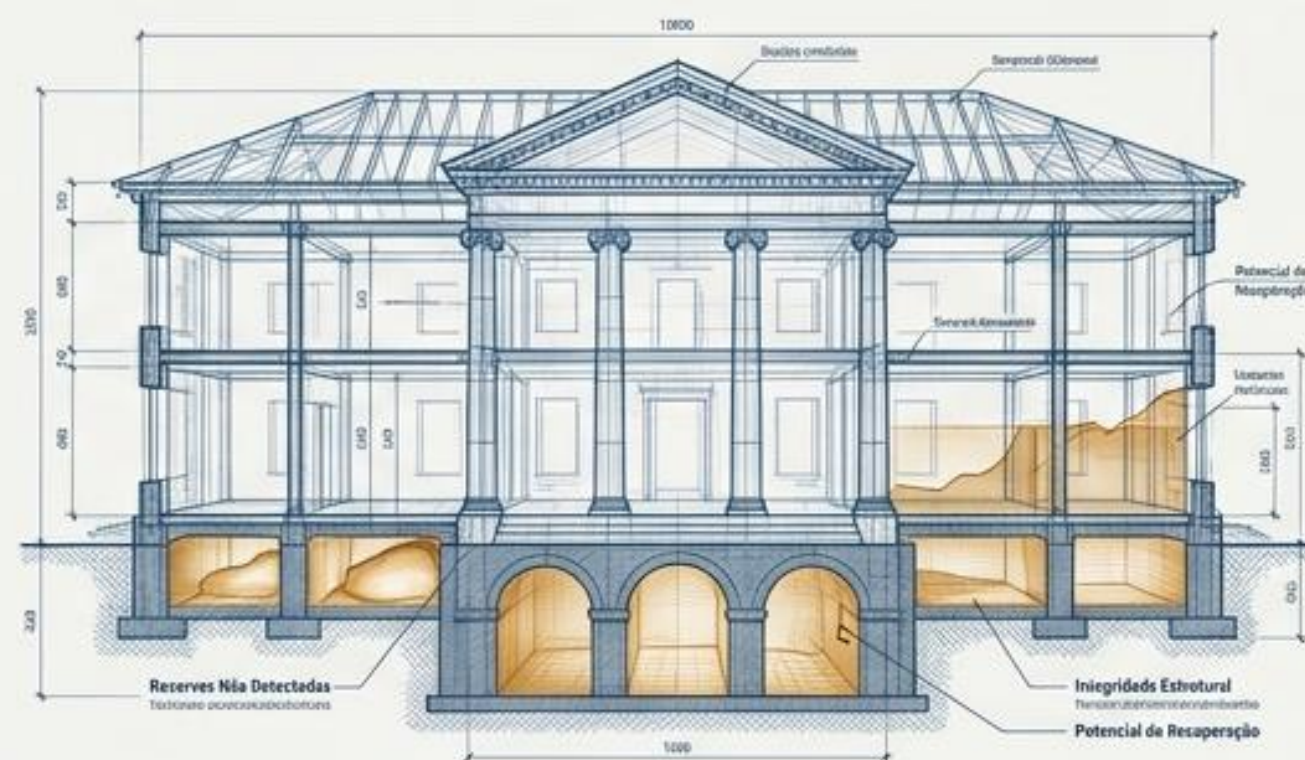

Passa um scanner de última geração (RSS-NMR) antes da compra. Descobre zonas ricas, extensões invisíveis e potencial de recuperação que o dono atual sequer suspeita existir.

Criando Assimetria de Informação Antes da Compra

Na linguagem de Fusões e Aquisições, a Assimetria de Informação é a arma mais poderosa da sala. Você enxerga no subsolo o que o próprio dono ignora.

Preço de Mercado
(Baseado na Ignorância do Vendedor)

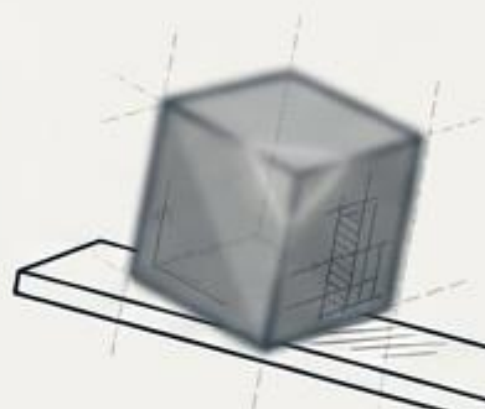

Valor Real
(Baseado nos Seus Dados)

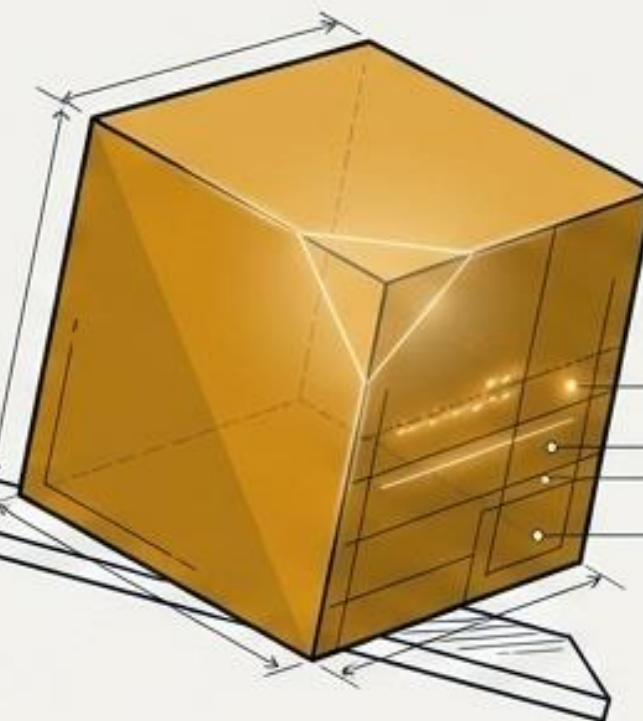

RSS-NMR



1. Auditoria Pré-Aquisição

Você realiza o mapeamento invisível para o resto do mercado.



2. Precificação Oportunista

Você concorda em avaliar o preço com base no aparente fim da vida útil do ativo.



3. Captura de Valor Exponencial

Você adquire reservas inexploradas, infraestrutura e opções de expansão essencialmente de graça.

A Folha de Rota de Desenvolvimento

Pronta antes mesmo da assinatura do cheque.

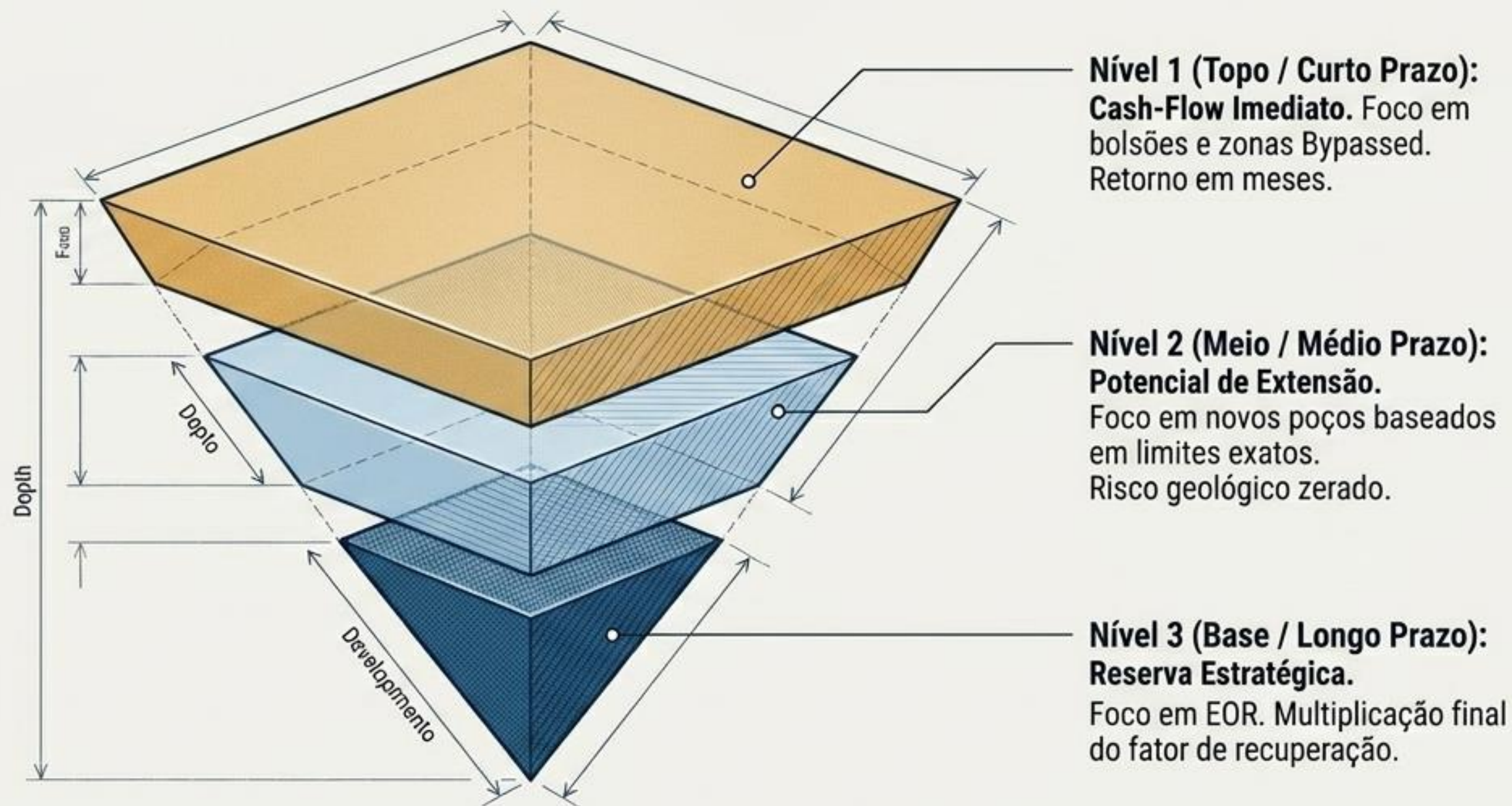

O RSS-NMR não se limita a avaliar o campo. Ele entrega a arquitetura financeira e operacional dos seus próximos 20 anos.

Nível 1: Destravando Quick Wins Perto dos Poços

O RSS-NMR identifica zonas altamente saturadas em óleo móvel a poucos metros da infraestrutura já existente, que a sísmica tradicional falhou em detectar.

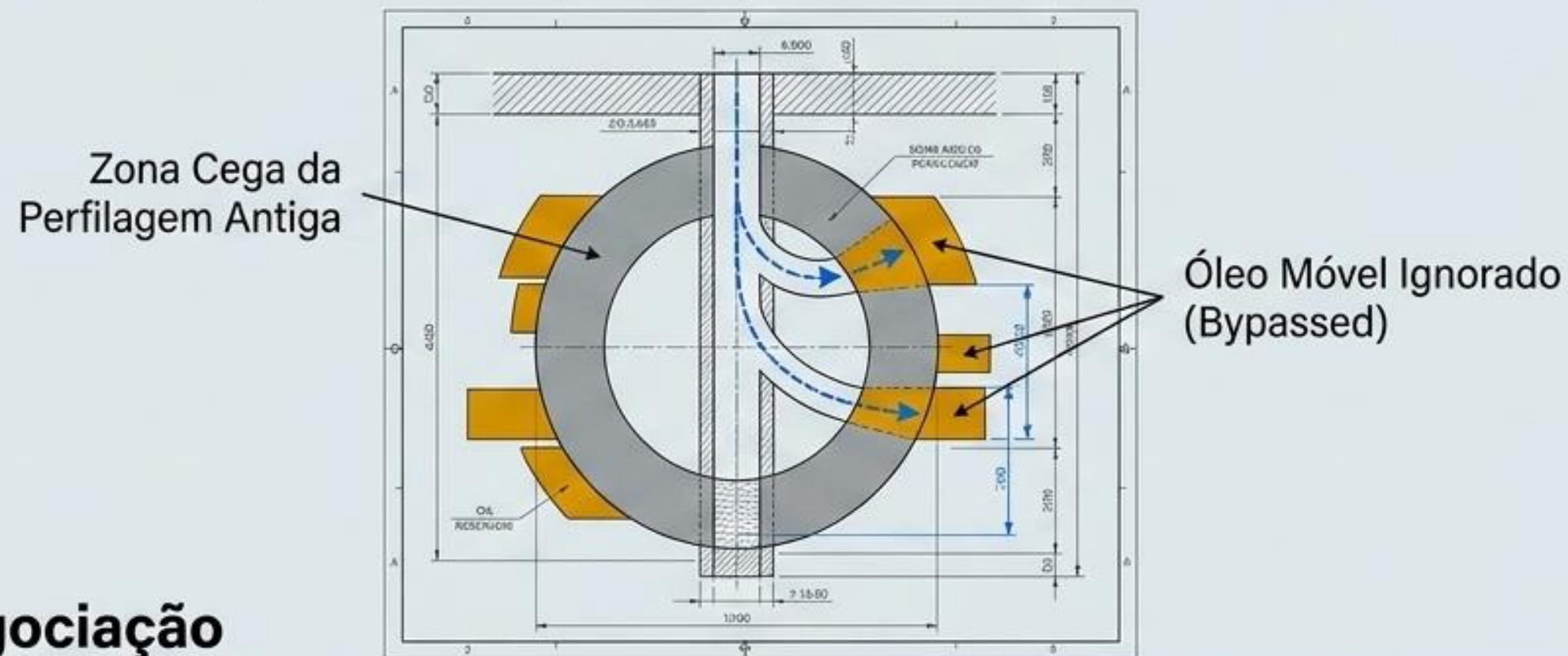

A Alavanca de Negociação

O Argumento do Vendedor

Este poço está em declínio severo de produção. O valuation deve ser baixo.

O Seu Movimento

Você aceita passivamente o desconto de fim de vida útil. Semanas após fechar a aquisição, você executa **sidetracks** ou **recompletações** precisas. O fluxo dispara, gerando um ROI dramático sem a necessidade de CAPEX pesado de perfuração.

Nível 2: Mapeando Extensões e Compartimentos Intactos

Contornando a miopia da velha sísmica, a ressonância magnética traça o limite volumétrico exato das rochas-reservatório, revelando áreas de exploração perfeitamente viáveis.

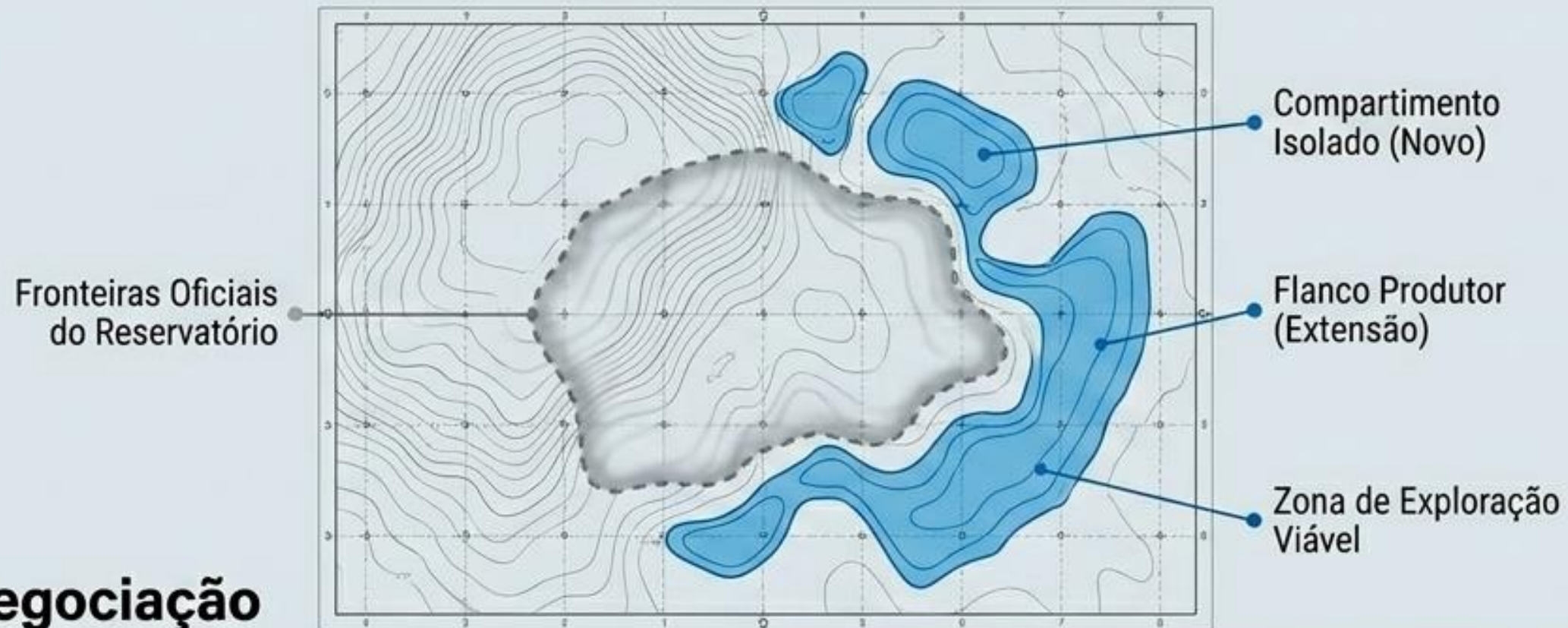

A Alavanca de Negociação

O Argumento do Vendedor

Vende o ativo estritamente baseado nos limites restritos de seus relatórios históricos oficiais.

O Seu Movimento

Você adquire um ativo severamente subavaliado em volume total. Munido das coordenadas exatas, você planeja campanhas de Infill ou Step-out com **certeza** geológica máxima, virtualmente eliminando o risco de perfurar poços de extensão secos.

Nível 3: O Alvo Perfeito para Recuperação Avançada (EOR)

A análise NMR cartografa a distribuição do tamanho dos poros e detalha milimetricamente a saturação de óleo residual (Sor). O dado responde não apenas "se" a injeção funcionará, mas exatamente onde ela entregará máxima eficiência.

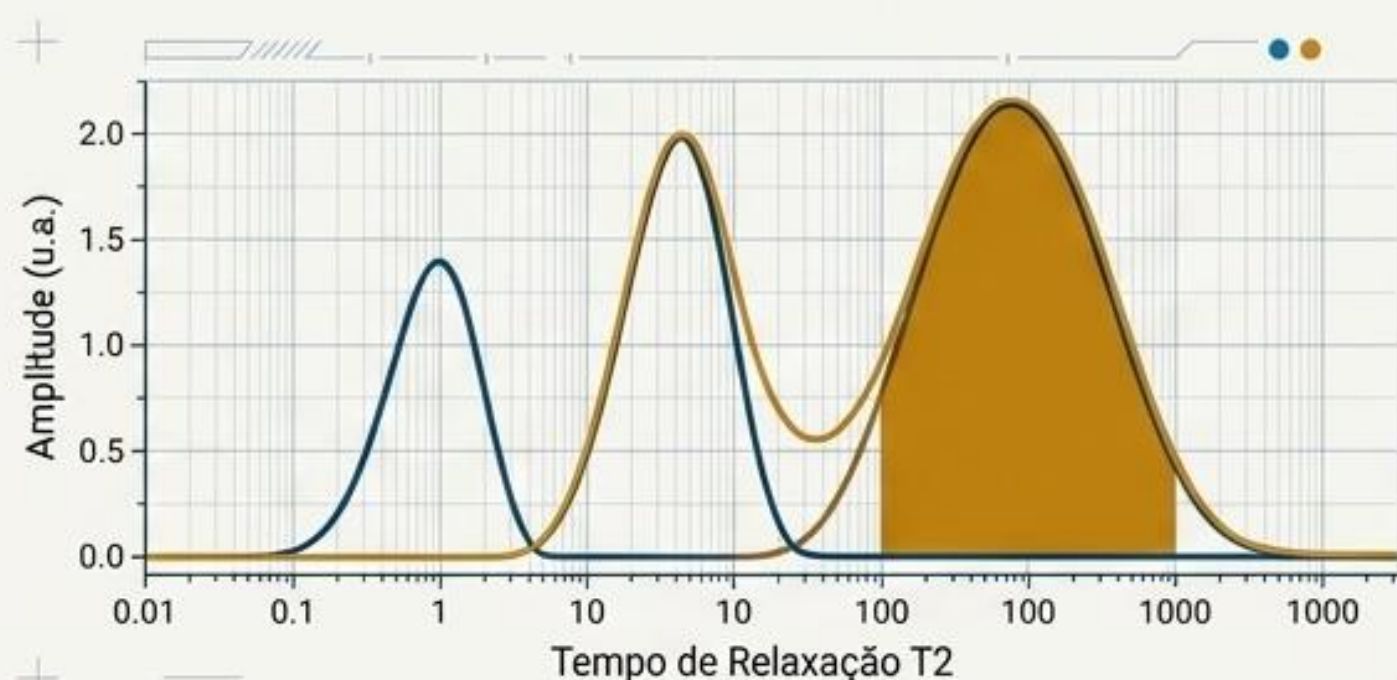
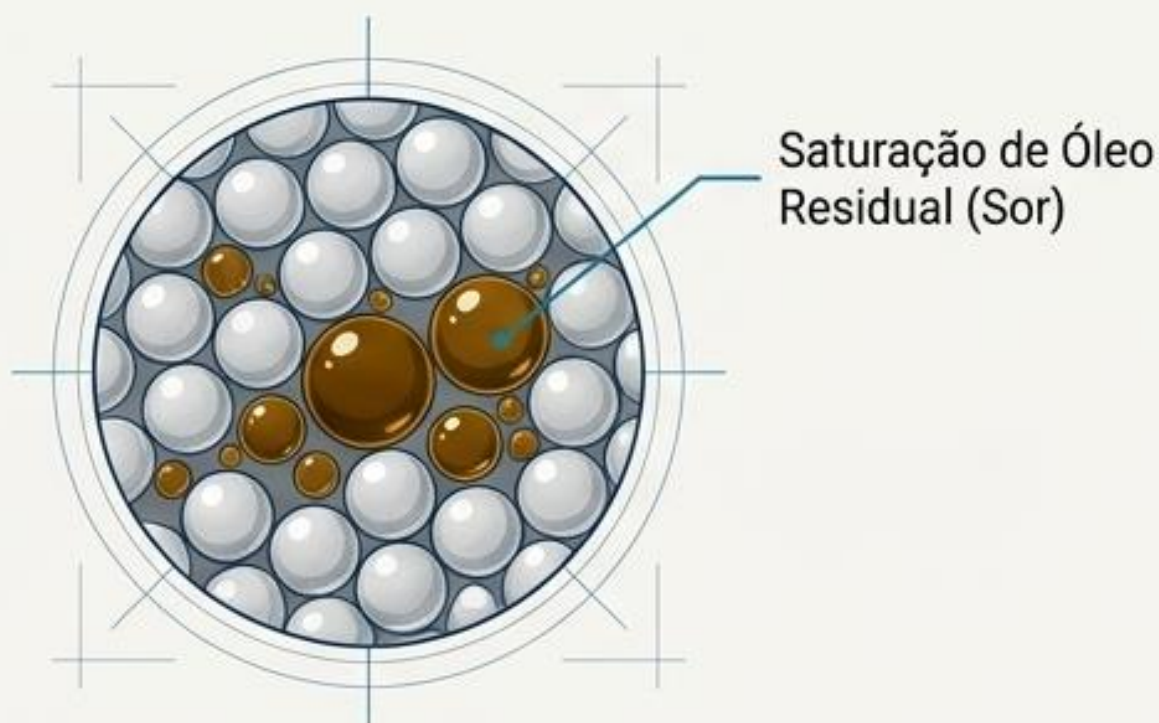

A Alavanca de Negociação

O Seu Argumento na Mesa

Este campo exige EOR, que é arriscado, incerto e drena milhões em CAPEX. Exijo uma redução maciça no preço.

A Sua Realidade

Você garante o desconto de alto risco, sabendo perfeitamente, graças aos dados, que sua campanha EOR será uma cirurgia de injeção ultra-rentável e direcionada, sem desperdício cego de capital.

O Controle Absoluto da Mesa de Negociações

A Visão do Vendedor

Declínio terminal inevitável.

Limites históricos mapeados e esgotados.

Projetos EOR complexos, custosos e com alto risco de falha.

A Sua Visão (Com RSS-NMR)

Bolsões virgens acessíveis a metros de distância (*Quick wins*).

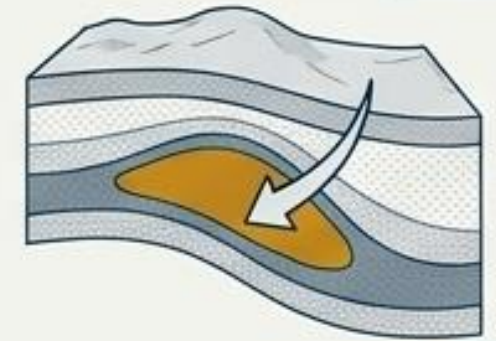

Extensões e compartimentos isolados totalmente intactos.

Novo Compartimento

Extensão



Um **mapa de saturação hiperpreciso** para injeção sem desperdício.

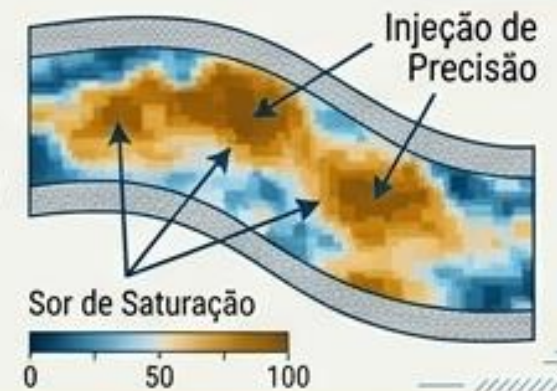

A Regra de Ouro: Sempre Antes. Nunca Depois.



O Jogo Final: Comprar o Passado, Escalar o Futuro

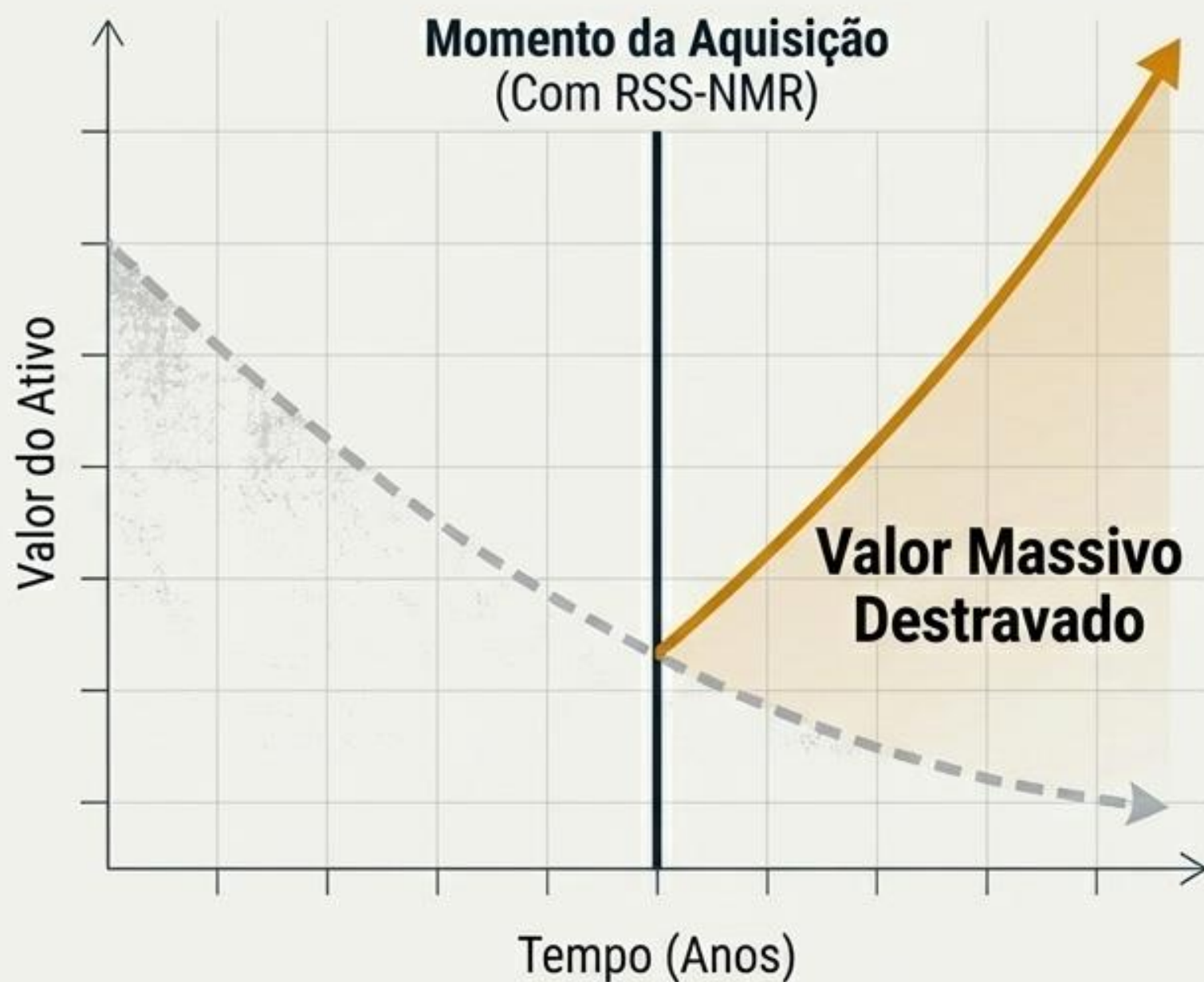

Realizar a auditoria RSS-NMR na janela de pré-aquisição é a jogada definitiva do investidor de risco assimétrico.

O Resultado Financeiro: Você adquire um ativo estressado pelo preço de um campo no leito de morte, para passar as próximas duas décadas operando um gisamento revitalizado, mapeado com precisão clínica e rentabilidade exponencial.

Isenção de responsabilidade

As opiniões, análises e explicações expressas neste texto são exclusivamente do autor, Michel Louis Friedman. Elas não representam a visão de nenhuma instituição, empresa, empregador ou outra entidade. O autor se exime de toda responsabilidade pelo uso ou interpretação destas informações.

- Legislação de Direitos Autorais © 11 de março de 1957 Lei nº 57-298 relativa à propriedade de obras literárias e artísticas.
- Copyright © 2009-2026 Funds-LLC div. Proactive Economic Intelligence
- Todos os direitos reservados aos EUA e marcas registradas em conformidade com a legislação aplicável.
- Copyright © 2005-2026 Funds-LLC
- Todos os direitos autorais e marcas registradas estão em conformidade com a Lei dos EUA de 1976 (Title 17 of the United States Code).
- Patentes e Marcas Registradas (12 de dezembro de 1980) <https://www.copyright.gov/>

Direitos autorais © Michel Louis Friedman, 01/2026. É proibida a reprodução sem autorização.

Michel L. Friedman-Matarese

(Destom LH 67/11)

-  Mobile: +591-71696657
-  WhatsApp: +591-71696657
-  Email: michel@geo-nmr.net
-  In Charge: Africa & Américas
-  Speaker: FR-UK-ES-BR/PT
-  GMT: -04h
-  Base: Bolívia, Santa Cruz

Kotelianets Igor

Director of LLC "Poisk Group"

-  Tel: +78692456491
-  WhatsApp: +79787155212
-  Email: igor@geo-nmr.net
-  In Charge: World
-  Speaker: RU-UK
-  GMT: +03h
-  Base: Sevastopol, Rusia

Versatilidade Estratégica: Habilitando a Nova Energia

Hidrocarbonetos e CCUS

Otimização de perfuração infill e monitoramento contínuo (4D) e passivo da expansão espacial da pluma de CO₂ armazenado.

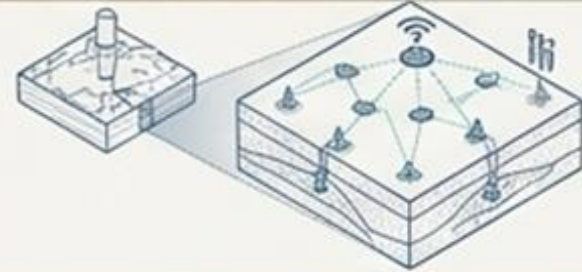

Energia Geotérmica

Mapeamento ultrapreciso e de forma silenciosa de anomalias térmicas profundas e redes de fraturas críticas entre 500m e 3.000m.

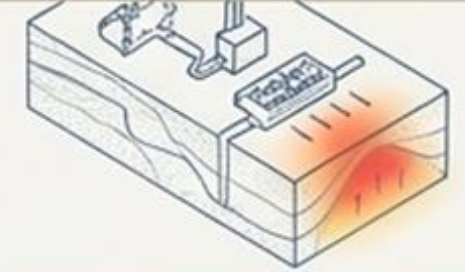

Minerais Críticos e Bases Preciosas

Localização cirúrgica de Ouro, Cobre e Lítio através da identificação direta do tipo de mineral e eliminação de falsos positivos estatísticos.

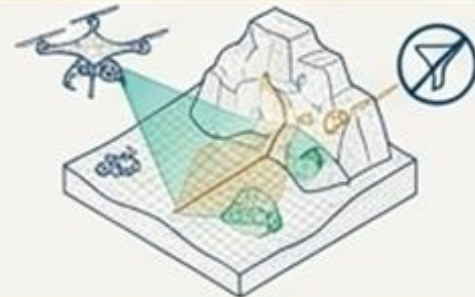

Hidrogênio Natural e Aquíferos

Exploração de levantamento não-invasivo para delinear rapidamente a geografia escondida de acúmulos de hidrogênio natural e grandes recursos hídricos.

